

Инструкция по установке





FAW Bestune T99

(2023-)

Арт.: F.8812.001



Тип шара - «А»

	 1500 kg	 75 kg	D = 8,8 kN
$D \text{ (kN)} = \frac{\text{MAX kg} \times \text{MAX kg}}{\text{MAX kg} + \text{MAX kg}} \times 0,00981$ 	FAW Bestune T99 (2023-)  <input checked="" type="checkbox"/>		

Используемый инструмент:

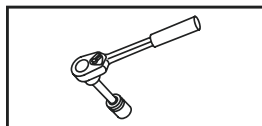

S - 17;
S - 19.











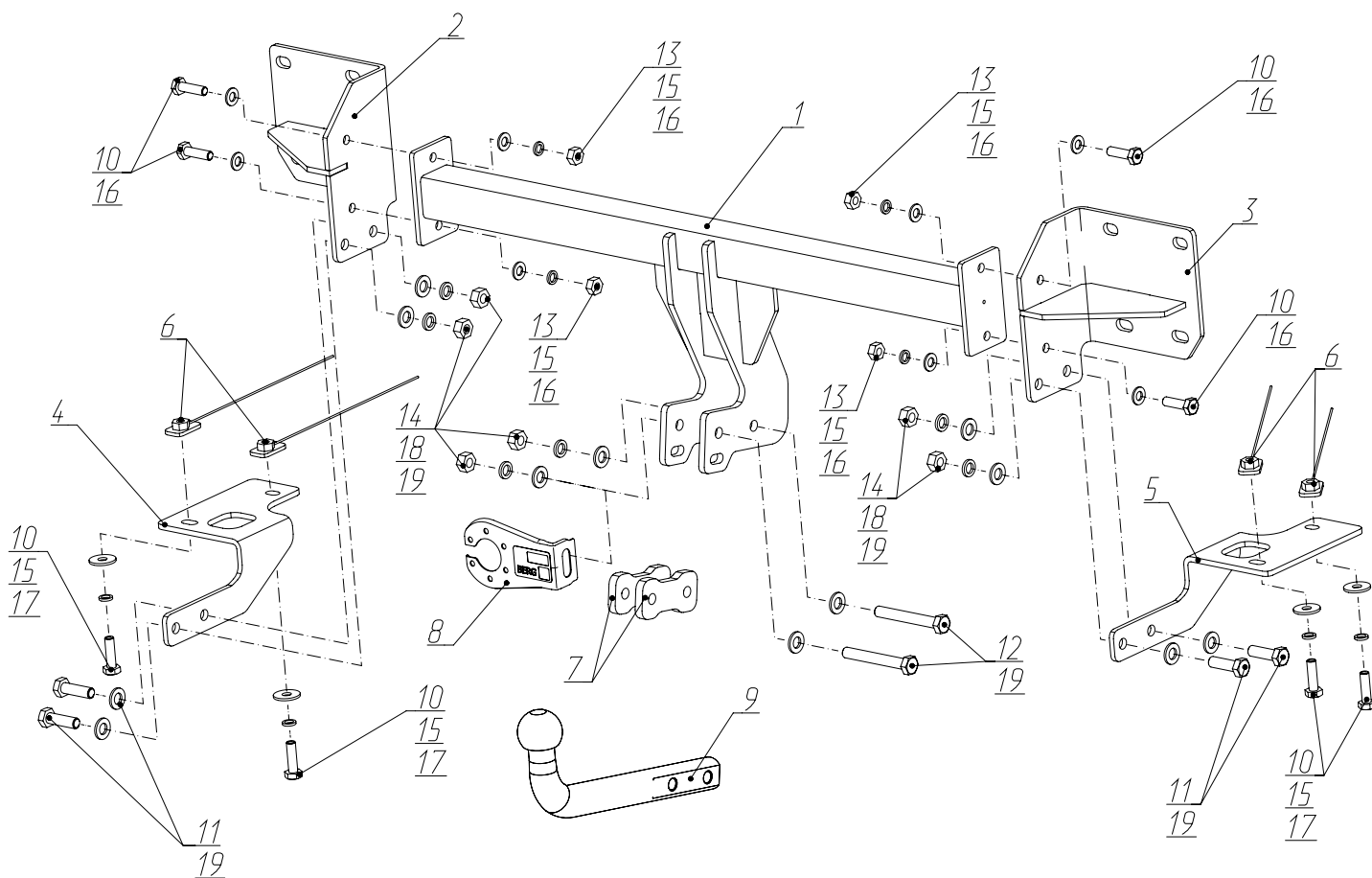

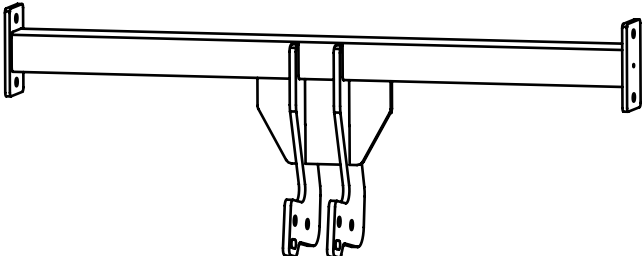
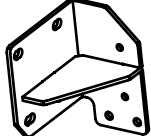
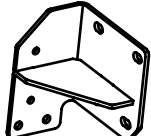

Wrench

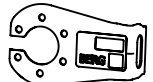
17 mm;
19 mm.

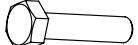
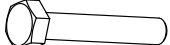

Ø6-30



1	x1	Балка	
2	x1	Кронштейн левый	
3	x1	Кронштейн правый	
4	x1	Кронштейн усиливающий левый	
5	x1	Кронштейн усиливающий правый	
6	x4	Закладная M10x1,25	
7	x2	Проставка	
8	x1	Кронштейн под розетку	
9	x1	Крюк	
10	x8	M10x1,25x35	
11	x4	M12x1,25x40	
12	x2	M12x1,25x90	
13	x4	M10x1,25	
14	x6	M12x1,25	
15	x8	∅ 10	
16	x8	∅ 10	
17	x4	∅ 10 увел.	

18

x6

Ø 12

**19**

x12

Ø 12



1



Выкрутить нижние болты крепления бампера и винты крепления боковых накладок.

2



Демонтировать боковые накладки и выкрутить винты крепления бампера. С другой стороны аналогично.

3



Выкрутить винты крепления подкрылка. С другой стороны аналогично.

4

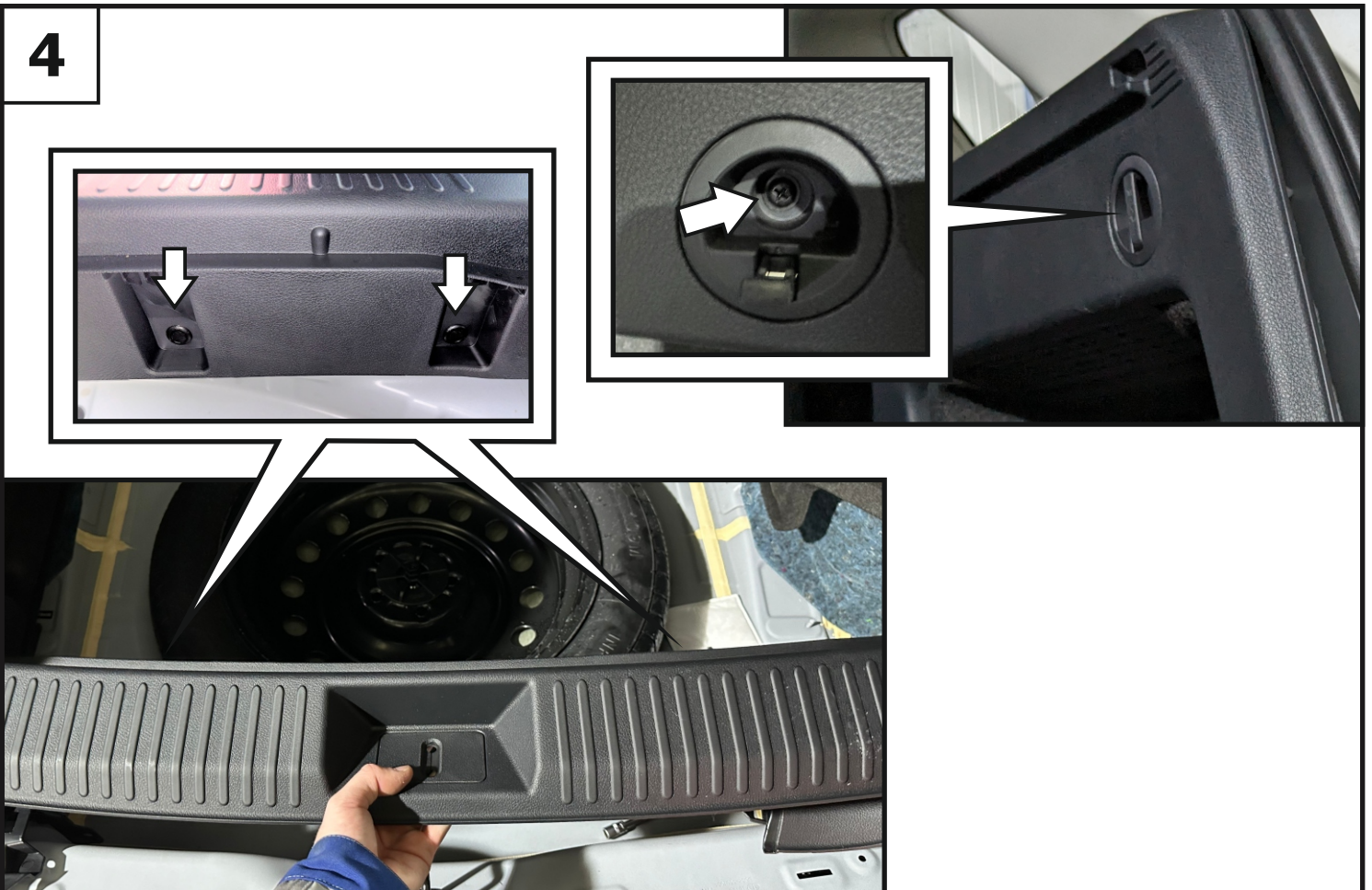

В багажном отделении демонтировать элементы крепления накладки и демонтировать её. Выкрутить винт из боковой ниши.

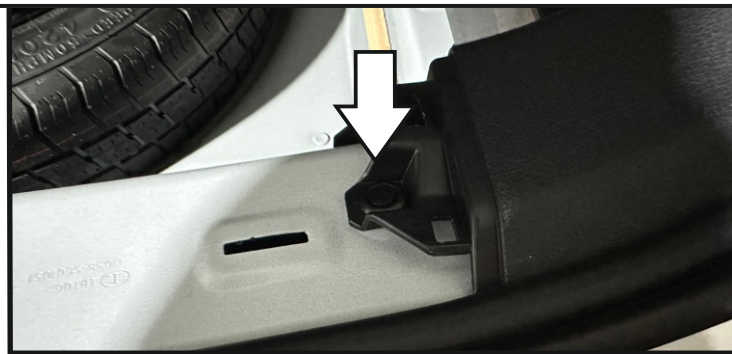
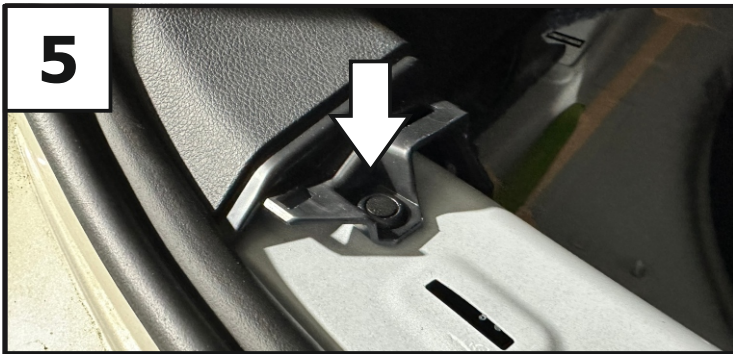

Демонтировать клипсы и винты крепления обшивки багажника. Отогнуть обшивку для доступа к креплению задних фонарей.



Снять задний фонарь, открутив гайки крепления.

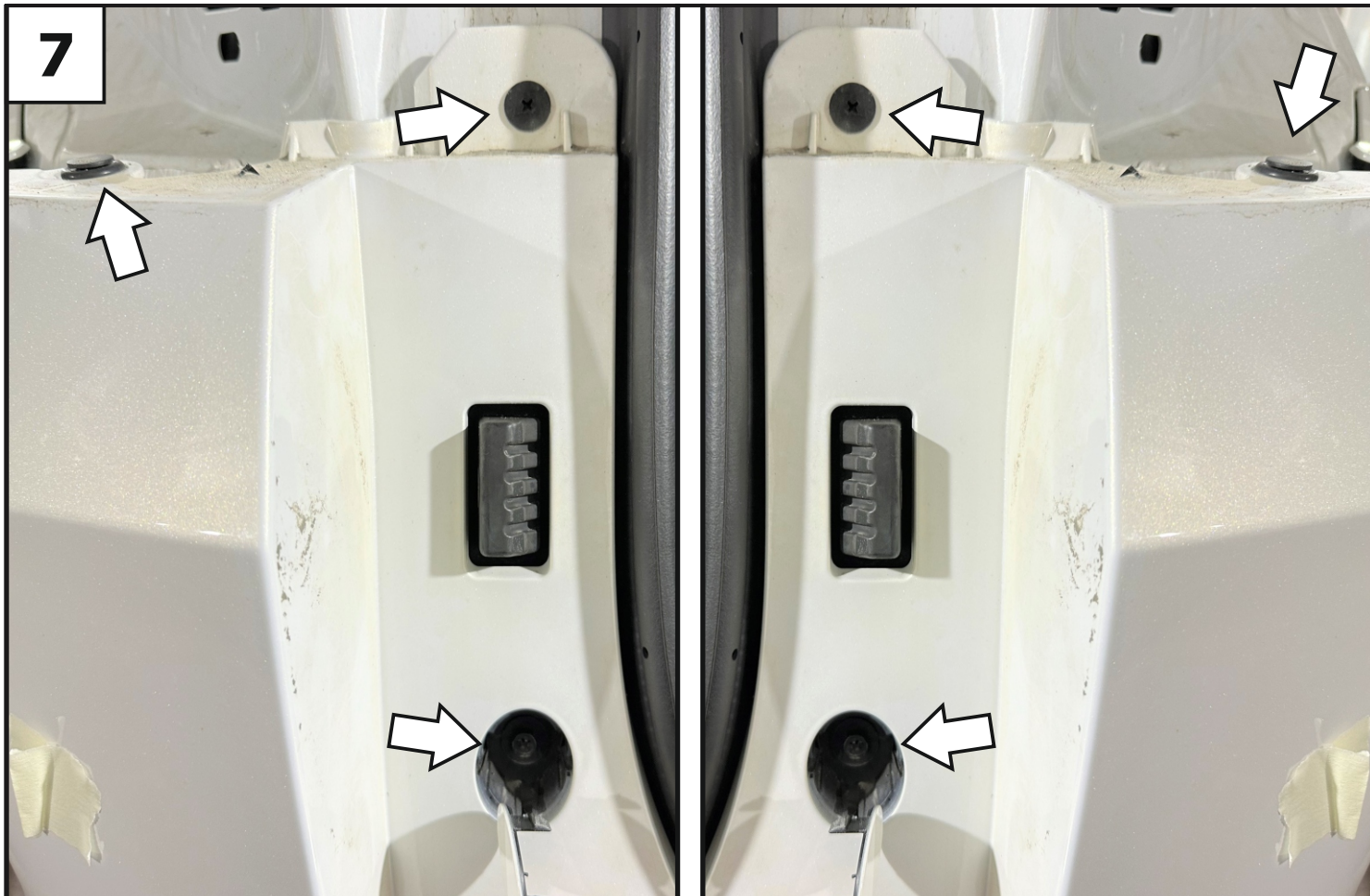

Выкрутить винты и демонтировать клипсы крепления бампера



Демонтировать задний бампер, отсоединив разъемы электропроводки.

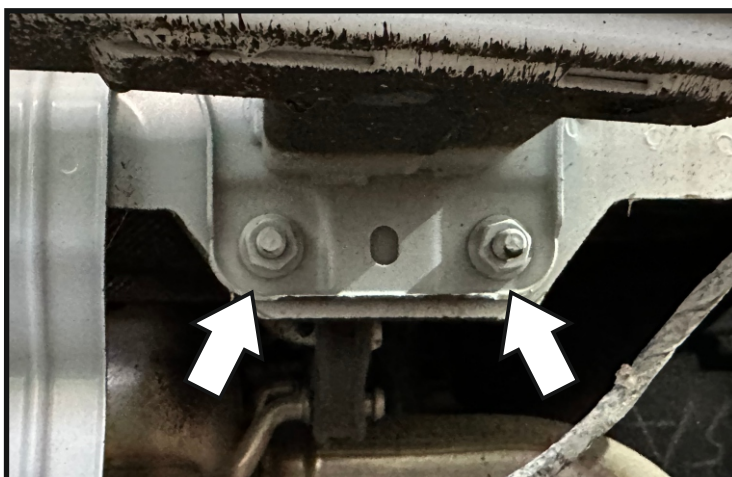
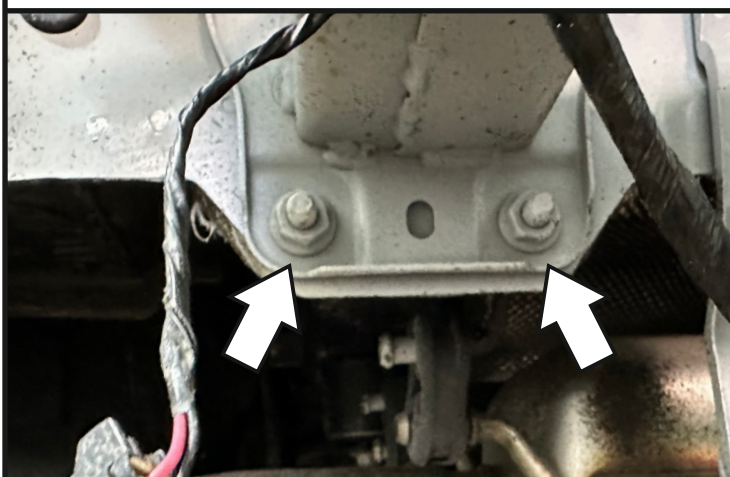
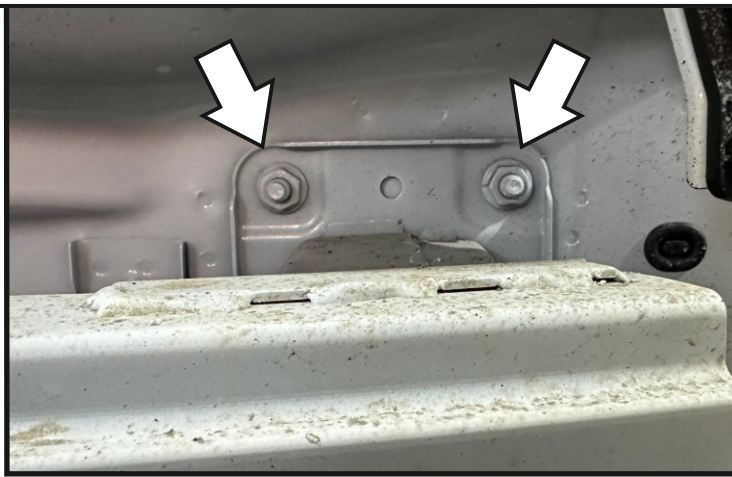
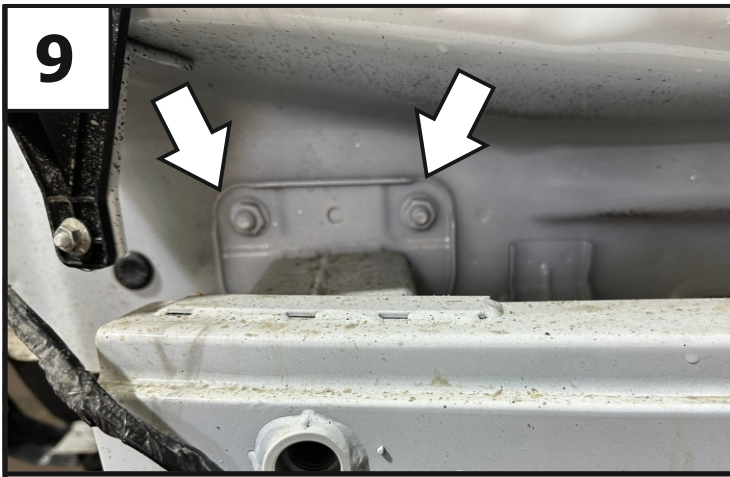

Демонтировать усилитель бампера, открутив штатные гайки.

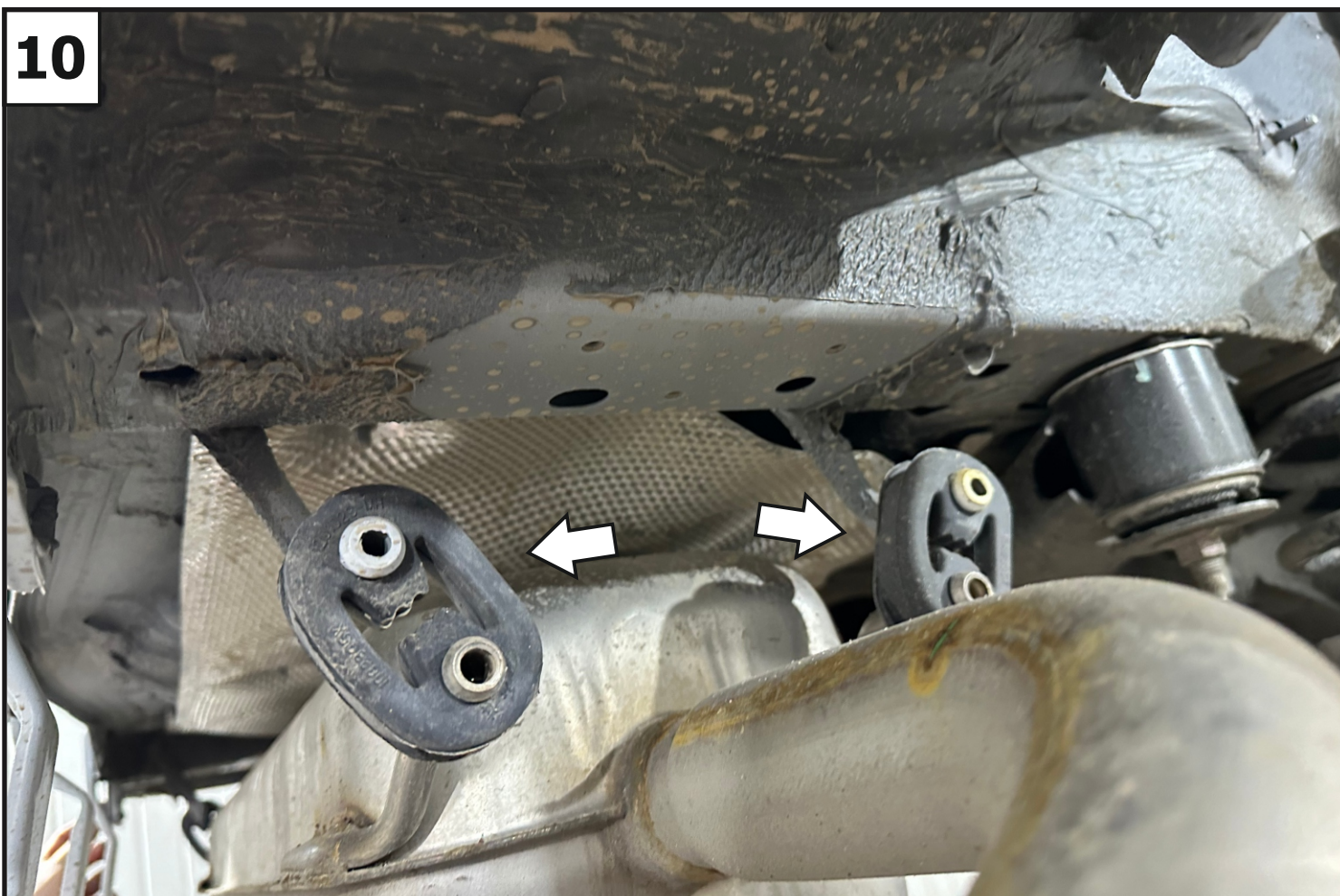

Снять глушитель с подвесов.

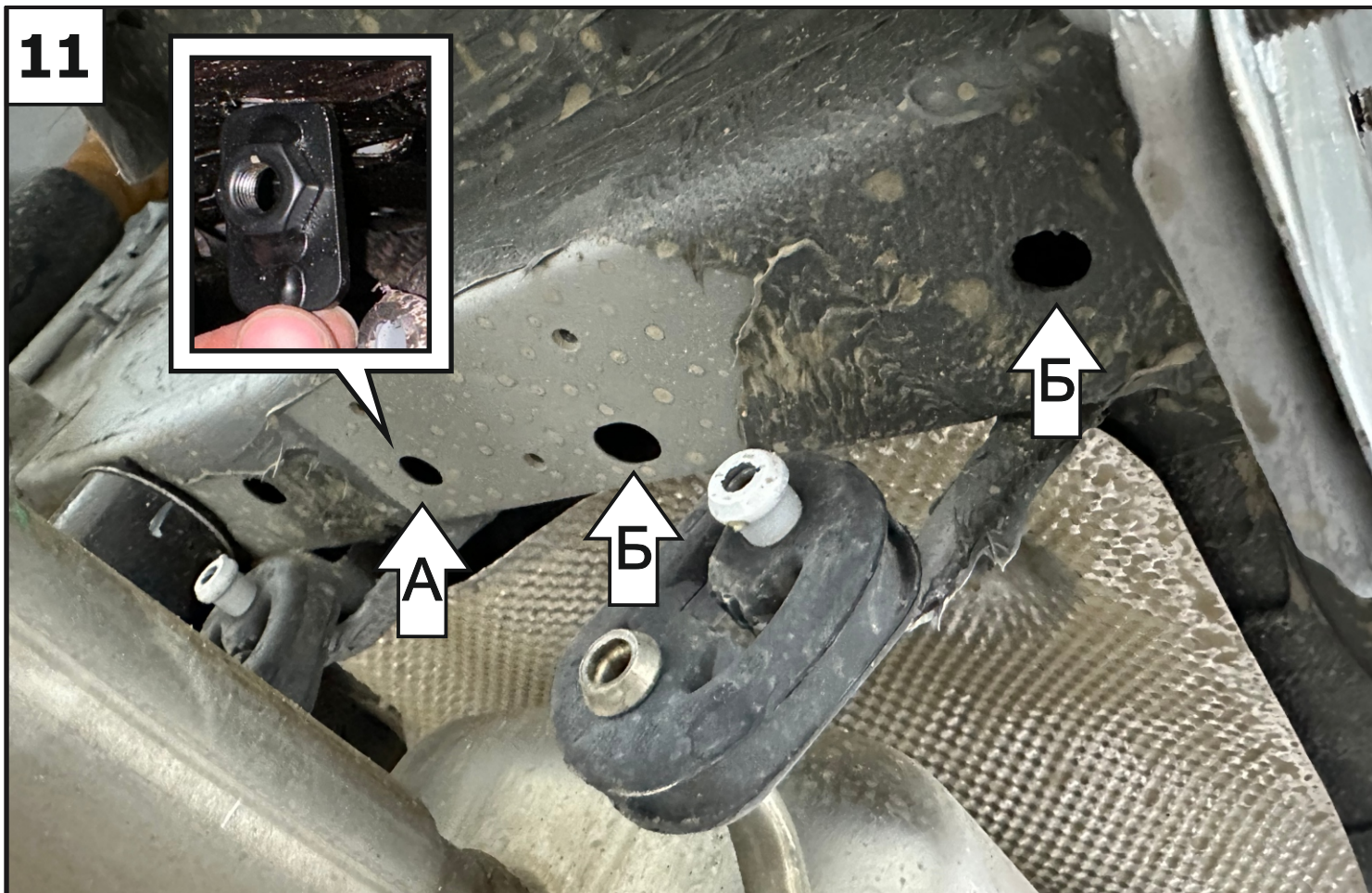
11

Рассверлить отверстие (А) до $\varnothing 26$ мм и установить через него закладные М10х1,25 (6) в лонжерон, в положение (Б). С другой стороны аналогично.

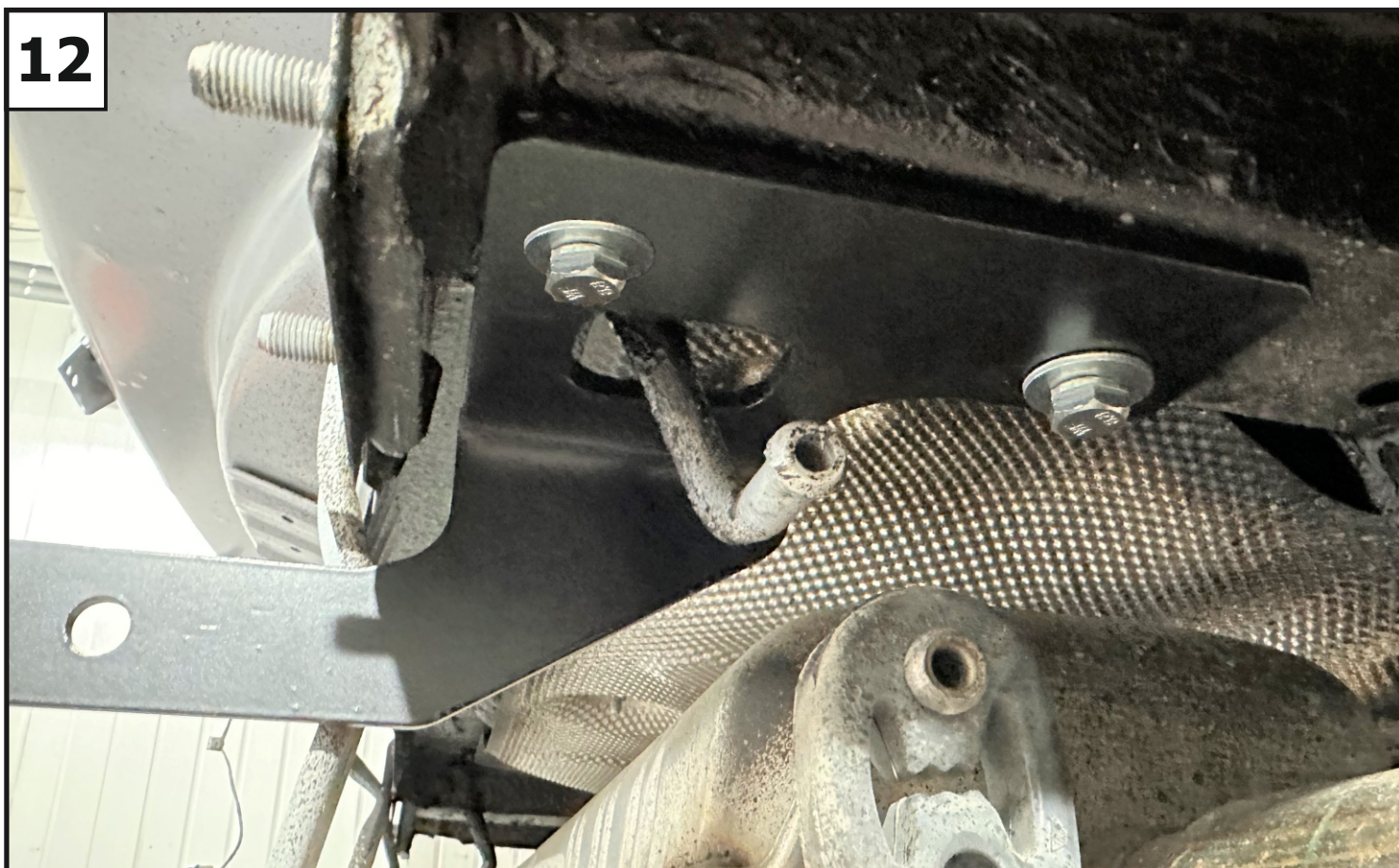
12

Установить кронштейн усиливающий правый (5), закрепив его к установленным закладным с помощью болтов М10х1,25х35 (10), шайб 10 пружинных (15) и шайб 10 увеличенных (17). Кронштейн усиливающий левый (4) установить аналогично.

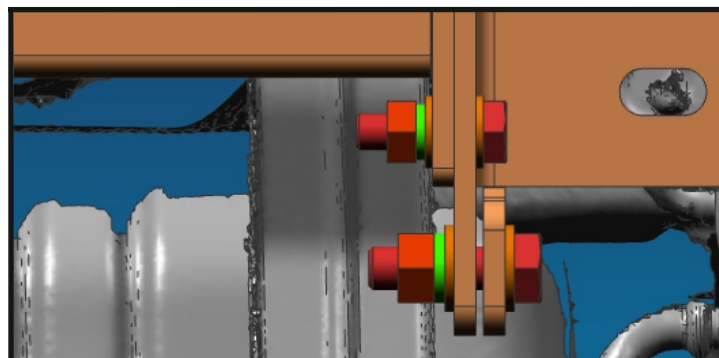
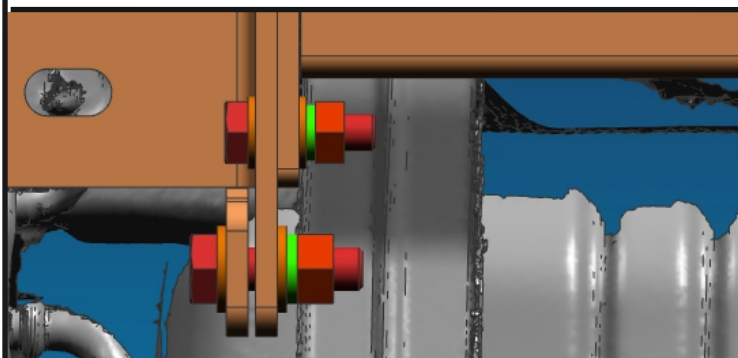
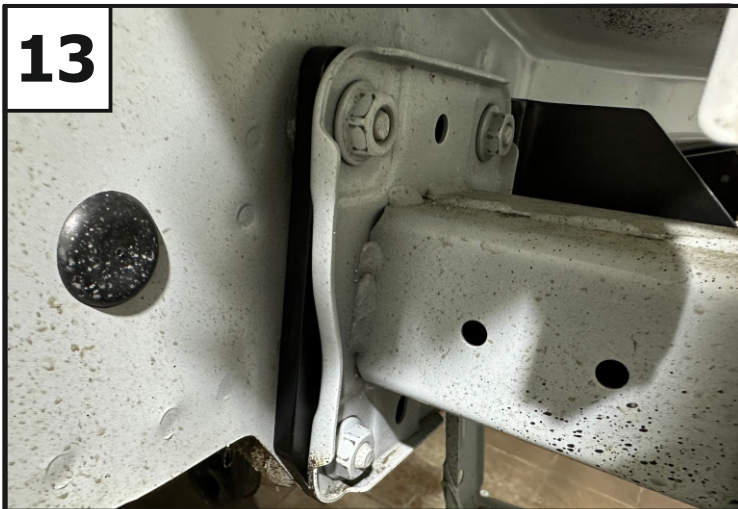
13

Установить левый и правый кронштейны (2 и 3) и усилитель бампера, закрепив их штатными гайками. Скрепить кронштейны (2 и 3) с усиливающими кронштейнами (4 и 5) с помощью болтов М12х1,25х40 (11), шайб 12 пружинных (18), шайб 12 (19) и гаек М12х1,25 (14).

14

Установить балку (1), закрепив её к кронштейнам с помощью болтов М10х1,25х35 (10), шайб 10 пружинных (15), шайб 10 (16) и гаек М10х1,25 (13). Отрегулировать положение балки относительно центра автомобиля. Затянуть все резьбовые соединения: сначала балку с кронштейнами, затем кронштейны с задней панелью, потом с лонжеронами. Моменты затяжки: М10=47 Нм; М12=81 Нм.

15

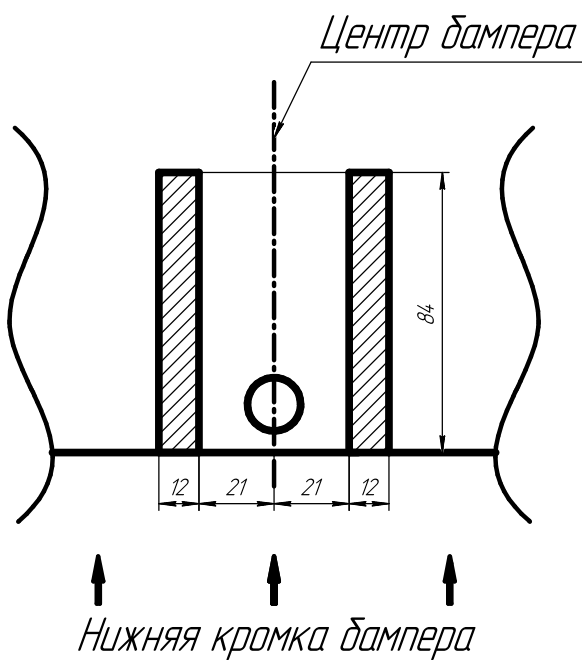

Установить бампер в обратном порядке, сделав на нем вырез под крюк согласно схеме.

16



Установить кронштейн под розетку (8) и крюк (9) с помощью проставок (7), болтов М12х1,25х90 (12), шайб 12 пружинных (18), шайб 12 (19) и гаек М12х1,25 (14). Затянуть все резьбовые соединения. Момент затяжки: М12=81 Нм.